

ЗМІСТ	
ВСТУП	5
Умовні позначення, що використовуються в інструкції.....	5
Літери в дужках	5
Проблеми і ремонт	5
БЕЗПЕКА	5
Основні правила безпеки	5
ВИКОРИСТАННЯ ЗА ПРИЗНАЧЕННЯМ	6
Інструкція з експлуатації	6
ОПИС	6
Опис приладу	6
Опис панелі управління	7
ПІДГОТОВЧІ ДІЇ	7
Перевірка приладу	7
Встановлення приладу	7
Підключення приладу	7
Перший пуск в роботу	7
УВІМКНЕННЯ ПРИЛАДУ	7
ВИМКНЕННЯ ПРИЛАДУ	7
НАЛАШТУВАННЯ АВТОМАТИЧНОГО ВИМКНЕННЯ	
(РЕЖИМ ОЧІКУВАННЯ)	7
ЕНЕРГОЗБЕРЕЖЕННЯ	7
ПРИГОТУВАННЯ КАВИ	8
Вибір смаку кави	8
Вибір розміру порції кави	8
Регулювання кавомолки.....	9
Рекомендації для приготування більш гарячої кави... ..	9
Приготування кави з кавових зерен	9
Приготування кави з меленої кави	9
ПРИГОТУВАННЯ КАПУЧИНО	10
Очищення ручного пристрою для приготування капучино	
після використання	10
Приготування гарячої води.....	11
ОЧИЩЕННЯ	11
Очищення кавомашини	11
Очищення контейнера для кавової гущі	11
Очищення піддону для крапель.....	12
Очищення внутрішньої частини приладу	12
Очищення контейнера для води	12
Очищення отворів для подачі кави	12
Очищення отвору для засипання меленої кави ..	12
Очищення заварювального блоку	12
ВИДАЛЕННЯ НАКИПУ	13
ПРОГРАМУВАННЯ ЖОРСТКОСТІ ВОДИ	14
Вимірювання жорсткості води	14
Встановлення жорсткості води	14
ТЕХНІЧНІ ДАНІ	14
ЗНАЧЕННЯ ІНДИКАТОРІВ ПІД ЧАС НОРМАЛЬНОЇ	
РОБОТИ	15
ЗНАЧЕННЯ ПОПЕРЕДЖУВАЛЬНИХ ІНДИКАТОРІВ	16
ВИРІШЕННЯ ПРОБЛЕМ	17

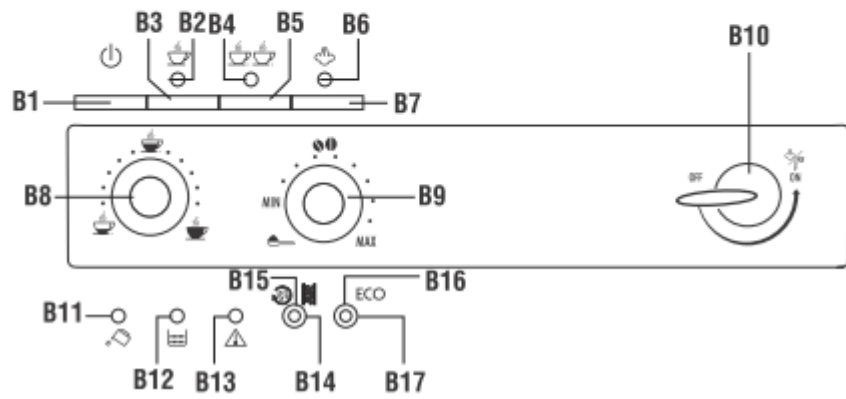

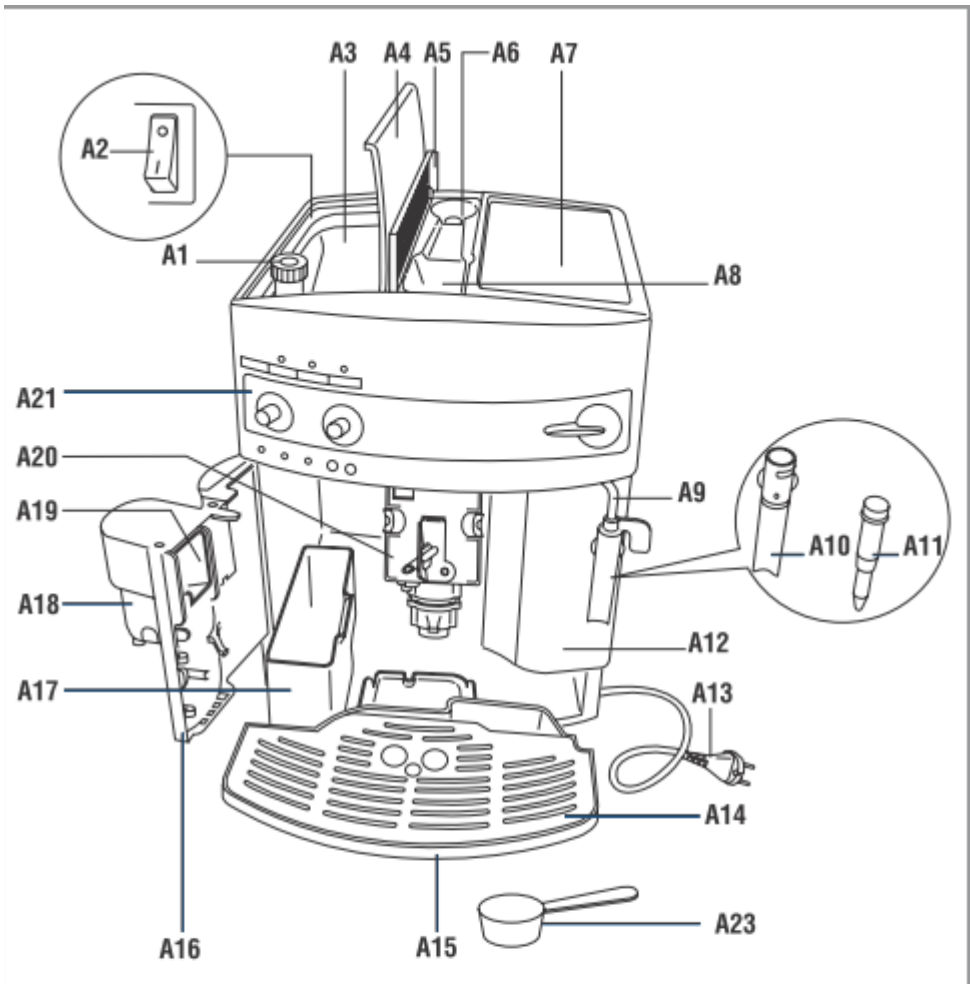

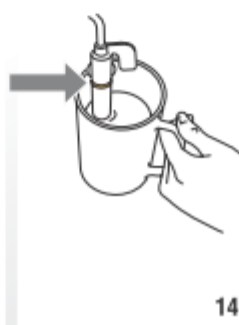
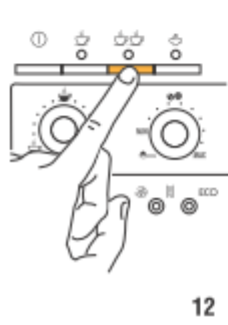
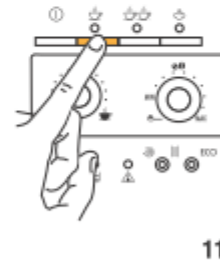
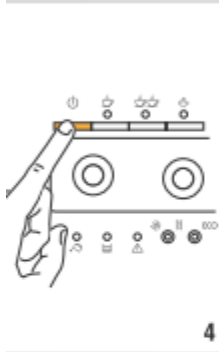
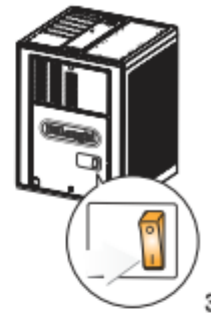
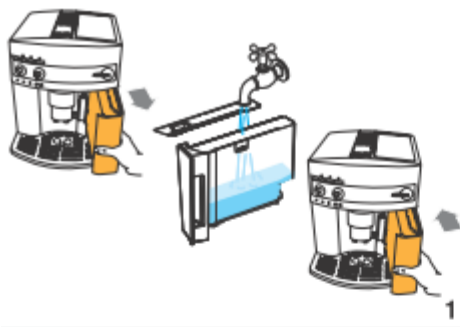
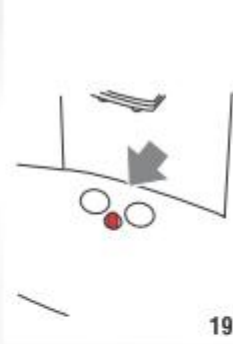
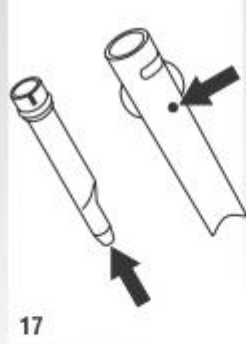

ВСТУП

Дякуємо Вам за вибір каво машини для приготування кави та капучино.

Бажаємо Вам приємно проводити час із Вашим новим пристроєм. Приділіть кілька хвилин знайомству з цією інструкцією з експлуатації.

Завдяки цьому Ви зможете уникнути виникнення небезпечних ситуацій чи нанесення ушкоджень кавомашині.

Умовні позначення, що використовуються у цій інструкції

Ці умовні позначення супроводжують важливі правила користування. Ви повинні обов'язково дотримуватися цих попереджень.



Небезпека!

Недотримання може стати причиною ураження електричним струмом з небезпекою для життя.



Увага!

Недотримання може призвести до опіків або викликати пошкодження приладу.



Небезпека опіків!

Недотримання може призвести до опіків або ошпарювань.



Примітка:

Цей символ указує на важливі для користувача поради та інформацію.

Літери в дужках

Літери в дужках відповідають позначенням, наведеним у параграфі «Опис приладу» (стор. 6).

Проблеми і ремонт.

У разі виявлення неполадок спробуйте вирішити проблеми, що виникли, насамперед за допомогою рекомендацій, наведених у параграфах «Значення індикаторів» на стор. 14 та «Усунення неполадок» на стор. 15. Якщо цього буде недостатньо, або знадобляться подальші роз'яснення, ми рекомендуємо Вам звернутися до сервісної служби, зателефонувавши за номером, зазначеним у доданому аркуші «Служба допомоги клієнтам». Якщо у переліку країн у даному аркуші не вказана Ваша країна, зателефонуйте за номером, зазначеним у гарантійному талоні. У разі потреби ремонту звертайтеся винятково до сервісної служби компанії De'Longhi. Адреса вказана в гарантійному сертифікаті, який додається до кавомашини.

БЕЗПЕКА

Основні правила безпеки



Обережно!

Оскільки прилад працює від електричного струму, не виключається небезпека ураження електричним струмом.

У зв'язку з цим рекомендуємо дотримуватися наступних правил безпеки:

- Не торкайтеся приладу мокрими руками або ногами.
 - Не торкайтеся штепсельної вилки мокрими руками.
 - Переконайтеся в тому, що до електричної розетки забезпечено вільний доступ, тому що тільки в цьому випадку можна буде швидко висмикнути вилку з розетки в разі потреби.
 - Якщо потрібно висмикнути вилку, тримайтеся тільки за неї. Ні в якому разі не тягніть за шнур, оскільки так його можна пошкодити.
 - Щоб повністю вимкнути прилад, переведіть головний вимикач, розміщений на задній частині приладу, в пол. 0 (рис. 6).
 - У разі пошкодження приладу не намагайтеся відремонтувати його самостійно.
- Вимкніть прилад, витягніть штепсельну вилку з розетки і зверніться до Служби технічної підтримки.
- При пошкодженні штепсельної вилки або шнура живлення здійсніть їхню заміну тільки у Службі технічної підтримки De'Longhi задля уникнення будь-якого ризику.



Увага!

Зберігайте пакувальний матеріал (пластикові пакети, пінопласт) подалі від дітей.



Увага!

Не дозволяйте використовувати прилад особам (у тому числі дітям) з обмеженими психічними, фізичними та сенсорними можливостями або з недостатнім досвідом і знаннями, за винятком випадків, коли ці особи перебувають під наглядом людини, відповідальної за їхню безпеку, або пройшли у неї навчання. Стежте за тим, щоб діти не грали з приладом.



Небезпека опіків!

Оскільки даний прилад виробляє гарячу воду, під час його роботи може утворюватися пара. Уникайте прямого контакту з бризками води або гарячої пари.

ВИКОРИСТАННЯ ЗА ПРИЗНАЧЕННЯМ

Прилад призначений для приготування кави та для підігріву напоїв.

Будь-яке інше використання вважається застосуванням не за призначенням.

Даний прилад не призначений для комерційного використання.

Виробник не несе відповідальності за збитки, заподіяні внаслідок використання приладу не за призначенням.

Даний прилад повинен використовуватися тільки у побуті. Не передбачається його використання:

- у кухонних приміщеннях для персоналу магазинів, офісів та інших робочих зон;
- у структурах зеленого туризму;
- у готелях, мотелях та інших подібних структурах;
- у постійно здаваних в оренду номерах.

ІНСТРУКЦІЇ З ЕКСПЛУАТАЦІЇ

Уважно прочитайте ці інструкції перед початком використання приладу.

- Недотримання даних інструкцій може призвести до пошкодження приладу.

Виробник не несе відповідальності за збитки, заподіяні внаслідок недотримання даних інструкцій з експлуатації.



Примітка:

Збережіть ці інструкції. Їх потрібно додати до приладу також у випадку його передачі іншому власнику.

ОПИС

Опис приладу

(стор. 2 – **A**)

- A1. Ручка регулювання ступеня помелу
- A2. Головний вимикач (ззаду приладу)
- A3. Контейнер для кави в зернах
- A4. Кришка контейнера для кави в зернах
- A5. Кришка отвору для меленої кави
- A6. Заглиблення для мірки
- A7. Панель для чашок
- A8. Отвір для меленої кави.
- A9. Трубка подачі пари
- A10. Ручний пристрій для приготування капучино (знімний)
- A11. Отвір подачі пари (знімний)
- A12. Контейнер для води
- A13. Шнур електроживлення
- A14. Таця для чашок

- A15. Піддон для крапель
- A16. Дверцята заварювального блоку
- A17. Контейнер для кавової гущі
- A18. Блок подачі кави (регулюється за висотою)
- A19. Отвір подачі кави
- A20. Заварювальний блок
- A21. Панель управління

Опис панелі управління

(стор. 2 – **B**)

- V1. Кнопка : для увімкнення або вимкнення приладу (режим очікування).
- V2. Індикатор 1 чашки кави і ОК температура кави.
- V3. Кнопка : для приготування 1 чашки кави.
- V4. Індикатор 2 чашок кави і ОК температура кави.
- V5. Кнопка : для приготування 2 чашок кави.
- V6. Індикатор подачі пари і ОК температура пари.
- V7. Кнопка для вибору функції пари.
- V8. Регулятор розміру порції кави (маленька, звичайна або велика чашка).
- V9. Регулятор вибору смаку кави (для отримання легкої, звичайної або міцної кави) або вибір приготування з використанням меленої кави .
- V10. Ручка подачі пари/гарячої води.
- V11. Індикатор : відсутність води або контейнера.
- V12. Індикатор : переповнений контейнер для кавової гущі або відсутність контейнеру для кавової гущі.
- V13. Індикатор : загальна сигналізація.
- V14. Кнопка : споліскування або видалення накипу.
- V15. Індикатор видалення накипу.
- V16. Кнопка ECO для вибору режиму електрозберігання.
- V17. Індикатор режиму електрозберігання.

ПІДГОТОВЧІ ДІЇ

Перевірка приладу

Після зняття упаковки перевірте цілісність приладу і його комплектність. Не використовуйте прилад при виявленні явних пошкоджень. Зверніться до Служби технічної підтримки De'Longhi.

Встановлення приладу



Увага!

При встановленні приладу слід дотримуватися наступних запобіжних заходів:

- Прилад виділяє тепло в навколишнє середовище. Після розміщення приладу на робочій поверхні переконайтеся в тому, що залишені 3 см вільного простору від поверхонь приладу, бічних сторін, а також вільні 15 см над самим приладом.
- Якщо всередину приладу випадково потрапить вода, це може його пошкодити. Не встановлюйте прилад поблизу водопровідних кранів або мийки.
- Існує ризик пошкодження приладу у випадку замерзання води всередині нього. Забороняється встановлювати прилад у місцях, де температура може опускатися нижче відмітки замерзання води.
- Розмістіть шнур живлення так, щоб його не могли пошкодити гострі краї, і щоб він не контактував із нагрітими поверхнями (напр., з електричними плитами).

Підключення приладу



Увага!

Переконайтеся в тому, що напруга в електричній мережі відповідає величині, зазначеній на заводській табличці, розташованій в нижній частині приладу.

Підключайте прилад тільки в розетку, яка встановлена у відповідності з усіма правилами, розрахована на мінімальну силу струму 10 А та має діюче заземлення.

У випадку несумісності розетки з вишкою приладу зверніться до кваліфікованого спеціаліста для заміни розетки.

Перший пуск у роботу



Примітка:

- Кавомашина пройшла випробування з використанням кави на підприємстві-виробнику, можливі сліди кави в кавомолці — абсолютно нормальне явище. При цьому гарантується, що прилад — новий.
- Рекомендується в найкоротший термін відрегулювати жорсткість води, виходячи з умов, виконуючи процедуру, описану в розділі «Програмування жорсткості води» (стор. 15).

1. Вийміть контейнер для води, заповніть його свіжою водою до лінії MAX (рис. 1A) і поверніть на своє місце (рис. 1B).

2. Поверніть ручний пристрій для приготування капучино назовні і розмістіть під ним контейнер з мінімальною ємністю 100 мл (рис. 2)

3. Підключіть прилад до електричної мережі і переведіть головний вимикач, розміщений на задній частині приладу, у положення 1.

4. Натисніть кнопку , індикатори  почнуть одночасно миготіти.

5. Поверніть ручку подачі пари проти годинникової стрілки впритул, поставивши її в положення 1 (рис. 5). Із ручного пристрою для приготування капучино витече вода (виробничий шум кавомашини – нормальне явище).

6. Почекайте поки подача гарячої води не припиниться

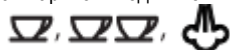
автоматично: індикатори  миготять, щоб показати, що необхідно зачинити блок подачі пари, повернувши ручку пари в положення 0.

7. Поверніть ручку пари у положення «0»; каво машина автоматично вимкнеться.

Для використання приладу, увімкніть його.



Примітка:

- При першому використанні необхідно приготувати 4–5 порцій кави та 4–5 порцій капучино, тільки після цього з'являться задовільні результати.

УВІМКНЕННЯ ПРИЛАДУ



Примітка:

- Перш ніж увімкнути прилад, переконайтеся в тому, що головний вимикач, який знаходиться на задній частині приладу, знаходиться в пол. I (рис. 3).



При кожному увімкненні приладу автоматично виконується цикл попереднього підігріву та ополіскування, який не можна переривати. Прилад буде готовий до використання тільки після закінчення даного циклу.





Небезпека опіків!

Під час ополіскування з отворів для подачі кави витікає незначна кількість гарячої води, яка збирається у спеціальній таці для крапель, розташованій нижче. Стежте за тим, щоб на Вас не потрапили бризки води.

- Щоб увімкнути прилад, натисніть на кнопку  (рис. 4):

індикатори  і  миготітимуть доти, доки прилад буде виконувати нагрівання або автоматичне ополіскування (таким чином, крім нагрівання котла прилад запускає гарячу воду у внутрішні трубопроводи для їхнього нагрівання).

При досягненні необхідної температури індикатори  і  світяться постійно.

ВИМКНЕННЯ ПРИЛАДУ

При кожному вимкненні прилад виконує автоматичне ополіскування, яке не можна переривати.

 **Небезпека опіків!**

Під час ополіскування з отворів для подачі кави витікає певна кількість гарячої води.

Стежте за тим, щоб на Вас не потрапили її бризки.

Щоб вимкнути прилад, натисніть кнопку  (рис. 4). Прилад виконає споліскування і потім вимикається.

 **Примітка:**

Якщо прилад не використовується протягом тривалого часу, переведіть головний вимикач живлення у положення 0 (рис. 6).

 **Увага!**

Щоб не пошкодити прилад від пошкоджень, не ставте головний вимикач на рис. 6 в пол. 0, коли прилад знаходиться в увімкненому стані.

НАЛАШТУВАННЯ АВТОМАТИЧНОГО ВИМКНЕННЯ (РЕЖИМ ОЧІКУВАННЯ)

Кавомашина запрограмована на автоматичне вимкнення через 2 години невикористання. Цей проміжок часу можна змінити так, щоб прилад вимикався через 15 або 30 хвилин, 1, 2 або 3 години.

1. Коли кавомашина вимкнена, але головний вимикач стоїть у положенні I (рис. 3), натисніть кнопку ECO та утримуйте її доти, доки не загоряться індикатори, розміщені в нижній частині на панелі управління (див. картинку після пункту 2).

2. Виберіть необхідний часовий інтервал 15 або 30 хвилин, 1, 2

або 3 години, натиснувши кнопку ; (див. відповідність індикатор/час в таблиці, розміщеній нижче).

3. Натисніть на кнопку ECO для підтвердження обраного режиму: автоматичне вимкнення було перепрограмовано.

 **Примітка:**

Для повного відключення приладу, натисніть головний вимикач, розташований ззаду кавомашини, і поставте його в положення 0. (Рис. 6).

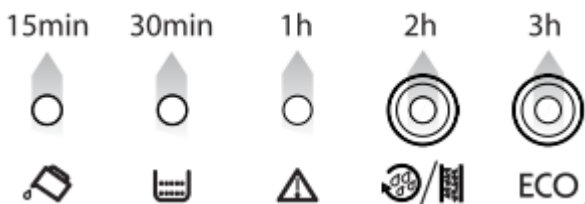

ЕНЕРГОЗБЕРЕЖЕННЯ

За допомогою цієї функції можна вмикати або вимикати режим енергозбереження. Такий режим дозволяє скоротити споживання електроенергії відповідно до чинних європейських нормативних постанов.

Режим енергозбереження активується при увімкненому зеленому індикаторі ECO (рис.7).

Кавомашина була попередньо налаштована на підприємстві на увімкнення даного режиму (світиться індикатор ECO).

Для вимкнення функції натисніть на кнопку ECO: індикатор вимкнеться.

Для нового увімкнення функції знову натисніть на кнопку ECO: індикатор засвітиться.

 **Примітка:**

У режимі енергозбереження, кавомашині можуть знадобитися кілька секунд для приготування першої чашки кави, оскільки необхідний час для виконання попереднього нагрівання.

ПРИГОТУВАННЯ КАВИ

Вибір смаку кави

Відрегулюйте ручку вибору смаку кави (B8) для налаштування необхідного смаку: чим більше ручка буде повертатися за годинниковою стрілкою, тим більше буде кількість кави в зернах, яку кавомашина буде молоти і, отже, смак приготованої кави буде міцнішим.

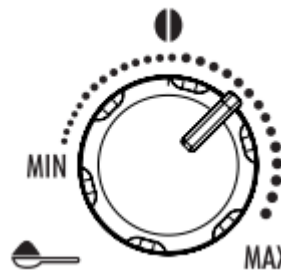

 **Примітка:**

- При першому використанні приладу необхідно зробити кілька порцій кави для визначення правильного положення ручки.
- Стежте за тим, щоб не повертати ручку надто сильно, оскільки кава подаватиметься занадто повільно (краплями), особливо якщо було зроблено установлення на приготування двох чашок кави одночасно.

Вибір розміру порції кави

Відрегулюйте ручку вибору розміру порції кави (B9) для налаштування необхідного розміру порції:



Чим більше ручка буде повернута за годинниковою стрілкою, тим більшим буде розмір порції приготованої кави.

i Примітка:

При першому використанні необхідно приготувати кілька чашок кави, щоб визначити правильне положення ручки.

Регулювання кавомолки

Кавомолку не можна регулювати, принаймні, спочатку, оскільки вона вже була попередньо налаштована на заводі таким чином, щоб забезпечувати правильну подачу кави. Однак, якщо після приготування перших чашок кави, вона буде виливатися зовсім неконсистентною і з малою кількістю пінки або ж занадто повільно (краплями), необхідно провести корекцію за допомогою ручки регулювання ступеня помелу (рис. 7).

i Примітка:

Дозволяється повертати регулятор тільки під час роботи кавомолки.

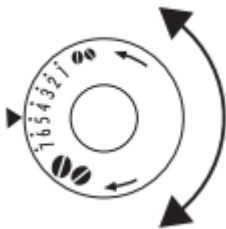

Якщо кави виходить повільно або взагалі не виходить, поверніть регулятор на одну поділку за годинниковою стрілкою.

Щоб кави виходила консистентною та мала кращу пінку, поверніть регулятор на одну поділку проти годинникової стрілки (не повертайте більше ніж на одну поділку за раз, тому що кави буде виходити краплями). Бажаний результат від такого корегування Ви відчуєте тільки після приготування 2 чашок кави (як мінімум). Якщо після даного регулювання не вдалося досягти бажаного результату, необхідно повторити процедуру, повертаючи регулятор ще на одну поділку.

РЕКОМЕНДАЦІЇ ДЛЯ ПРИГОТУВАННЯ БІЛЬШ ГАРЯЧОЇ КАВИ

Щоб отримати більш гарячу каву, рекомендується:

- Рекомендується виконати споліскування перед подачею, натиснувши кнопку : з блоку подачі кави витече гаряча вода, яка нагріє внутрішній контур кавомашини, і завдяки цьому буде подаватися більш гаряча кави;

- Нагріти гарячою водою чашки (використовуйте функцію гарячої води).

Приготування кави з кавових зерен

! Увага!

Не використовуйте зацукровані зерна або карамелізовану каву, оскільки вони можуть приклеїтися до кавомолки і вивести її з ладу.

1. Засипте кавові зерна у відповідний контейнер (рис. 8).



2. Помістіть під отворами для подачі кави:

- 1 чашку, якщо потрібно приготувати 1 порцію кави (рис. 9);

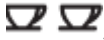

- 2 чашки, якщо потрібно приготувати 2 порції кави;



3. Опустіть розподільник так, щоб максимально наблизити його до чашок: так виходить краща кавова пінка (рис. 10).

4. Натисніть кнопку для бажаної подачі: 1 чашка  або 2 чашки , рис. 11 і 12).

5. Починається приготування, і індикатор  або  залишається увімкненим протягом всього процесу приготування кави.

i Примітка:

- Процес приготування кави можна призупинити у будь-який момент, натиснувши на одну із двох кнопок подачі кави (, ).

- Якщо після подачі кави Ви захочете збільшити розмір порції кави, достатньо натиснути та утримувати (протягом 3 секунд) одну із двох кнопок подачі кави (, ).

i Примітка:

Процедура отримання більш гарячої кави описана у параграфі «РЕКОМЕНДАЦІЇ ДЛЯ ПРИГОТУВАННЯ БІЛЬШ ГАРЯЧОЇ КАВИ» (стор. 10).

! Увага!

- Якщо кави виходить краплями, практично без пінки або ж занадто холодною, див. рекомендації, наведені в розділі «Вирішення проблем» (стор.17).

- Під час роботи приладу на панелі управління можуть загорятися індикатори, значення яких наведено у розділі «Значення індикаторів» (стор. 16).

Приготування кави з меленої кави

• Ніколи не засипайте мелену каву у вимкнений прилад, щоб Категорично забороняється засипати мелену каву в кавомашину, коли вона увімкнена, щоб запобігти розсипанню кави всередині і, відповідно, забруднення кавомашини. Це може призвести до пошкодження приладу.

• Ніколи не засипайте більше 1 мірної ложки: це може стати причиною засмічення отвору або забруднення внутрішньої частини



Примітка:

При використанні меленої кави можна приготувати за 1 раз тільки одну чашку кави.

1. Обертайте ручку вибору смаку кави проти годинникової стрілки до упору та встановіть її у положення

2. Переконайтеся, що відділення для меленої кави не засмічене, і засипте 1 мірну ложку, наповнену до країв меленою кавою (рис. 13).

3. Поставте чашки під отворами для подачі кави.

4. Натисніть на кнопку для виконання подачі 1 чашки кави (рис. 11).

5. Починається подача кави, яку можна призупинити у будь-який момент, натиснувши на одну з двох кнопок подачі кави (,).



Примітка:

В режимі електрозбереження для приготування першої чашки кави може знадобитися декілька секунд.

ПРИГОТУВАННЯ КАПУЧИНО



Небезпека опіків!

Під час таких процедур виходить пара. Будьте обережні, щоб уникнути опіків.

1. Для приготування капучино Вам знадобиться велика чашка;

2. Залийте в контейнер, бажано споряджений ручкою, приблизно 100 мл молока на кожен порцію капучино. При виборі розмірів контейнера врахуйте, що обсяг молока збільшується в 2–3 рази;



Примітка:

Щоб одержати більш густу і пишну пінку, використовуйте молоко жирністю 3,2% або 2,5% при температурі холодильника (приблизно 5°C). Щоб уникнути слабкого спінення молока або великих бульбашок, завжди очищуйте насадку для капучино, як описано в розділі «Очищення ручного пристрою для приготування капучино після використання».

3. Натисніть на кнопку : відповідний індикатор почне миготіти, вказуючи, що кавомашина нагрівається.

4. Поверніть назовні ручний пристрій для приготування капучино для спінення молока та занурте пристрій в контейнер для молока (рис. 14).

5. Через кілька секунд, коли індикатор припинить миготіти і почне світитися, встановіть ручку пари у положення I. Із пристрою для приготування капучино виходить пара, завдяки якій молоко стає кремоподібним за текстурою і пишним.

6. Щоб пінка стала ще більш кремоподібною, повільно повертайте контейнер з молоком у напрямку знизу догори. (Не рекомендується перевищувати 3 хвилини безперервної подачі пари.)

7. По мірі досягнення бажаної молочної пінки перекрийте подачу пари, встановивши ручку пари у положення 0.



Увага! Небезпека опіків!

Завжди повертайте ручку подачі пари у положення 0 перед тим, як вийняти контейнер зі спіненим молоком, щоб уникнути опіків від гарячих молочних бризок.

8. Додайте молочну пінку у заздалегідь приготовлену каву. Капучино готове: підсолодіть його за смаком і посипте (якщо бажаєте) какао-порошком.



Примітка:

Одразу ж після приготування капучино і після вимкнення функції пари натисненням кнопки пари

або для запиту нового приготування кави, температура кавомашини буде надто високою для виконання

цієї операції (індикатори і миготітимуть, вказуючи, що температура не підходить для приготування кави). Необхідно зачекати десять хвилин, поки кавомашина охолоне.

Для пришвидшення цього процесу, після вимкнення функції пари відкрийте ручку подачі пари і вилийте воду із пристрою для

спінювання молока в ємність, так, щоб індикатори і припинили миготіти.



Увага! Небезпека опіків!

Слідкуйте за тим, щоб не потрапити під бризки води.

Очищення ручного пристрою для приготування капучино після використання

Щоб запобігти відкладенню залишків молока або забрудненню в цілому, необхідно очищати ручний пристрій для приготування капучино щоразу після використання.



Увага! Небезпека опіків!

Під час очищення з пристрою витікає гаряча вода. Слідкуйте за тим, щоб не потрапити під бризки води.



1. Встановіть контейнер під насадкою для капучино і дайте стекти воді протягом кількох секунд, повертаючи ручку пари у положення I. Потім поверніть ручку пари у положення 0, щоб припинити подачу гарячої води.
2. Дочекайтеся протягом кількох хвилин, поки охолоне ручний пристрій для приготування капучино; потім, притримуючи однією рукою ручку трубки насадки для капучино, за допомогою іншої руки повертайте насадку для капучино проти годинникової стрілки (рис. 15) і зніміть її через низ (рис. 16).
3. Переконайтеся в тому, що отвори, зазначені стрілочкою на рис. 17, не засмічені. При необхідності прочистіть їх голкою.
4. Ретельно промийте елементи ручного пристрою для приготування капучино губкою, змоченою у теплій воді.
5. Встановіть на місце отвір подачі пари, а поверх нього – пристрій для приготування капучино, повертайте та проштовхуйте її угору до зчеплення.

ПРИГОТУВАННЯ ГАРЯЧОЇ ВОДИ



Увага! Небезпека опіків!

Не залишайте кавомашину без нагляду, коли вона виконує подачу гарячої води. Припиніть подачу гарячої води, коли чашка буде заповнена. Ручний пристрій для приготування капучино нагрівається під час подачі води, тому слід триматися тільки за ручку.

1. Помістіть контейнер під ручним пристроєм для приготування капучино (якомога ближче, щоб уникнути бризок).
2. Перевірте, щоб індикатори  і  були увімкнені і безперервно світилися.
3. Поверніть ручку подачі пари на півоберту проти годинникової стрілки: почнеться подача.
4. Перекрийте подачу поворотом ручки для пари у положення 0.



Примітка:

- При активованому режимі «Енергозбереження» може знадобитися кілька секунд очікування, перш ніж почне подаватися гаряча вода.
- Якщо необхідно подати пару одразу ж після приготування гарячої води, рекомендується відкрити ручку пари на кілька секунд, щоб спорожнити трубки води.

ОЧИЩЕННЯ

Очищення кавомашини

Періодичному очищенню підлягають наступні частини приладу:

- контейнер для кавової гущі (A17),
- піддон для крапель (A15)
- контейнер для води (A12),
- отвори для подачі кави (A18),
- відділення для меленої кави (A8),
- внутрішня частина приладу (доступна після відчинення дверцят заварювального блоку (A16)).
- заварювальний блок (A20).



Увага!

Забороняється використовувати для очищення приладу розчинники, абразивні мийні засоби або спирт. Суперавтомати De'Longhi не вимагають використання хімічних добавок для очищення. Засіб для видалення накипу, рекомендований компанією De'Longhi, містить натуральні компоненти і повністю біологічно розкладається.

- Забороняється мити будь-які компоненти приладу у посудомийній машині.
- Не використовуйте металеві предмети для видалення накипу або відкладень кави, оскільки вони можуть подрпати металеві або пластмасові поверхні приладу.

Очищення контейнера для кавової гущі

Коли починає миготіти індикатор , необхідно спорожнити та очистити контейнер для кавової гущі. Увесь час, поки контейнер не буде очищений, індикатор миготітиме, і автомат не буде готувати каву.

Щоб очистити контейнер (при увімкненій кавомашині):

- Відчиніть дверцята для догляду спереду кавомашини, витягніть піддон для крапель (рис. 18), спорожніть та очистіть його.
- Спорожніть і акуратно очистіть контейнер для гущі, подбавши про видалення всіх наявних на дні залишків.



Увага!

При вилученні піддону для крапель необхідно **обов'язково** спорожнювати контейнер для кавової гущі, навіть якщо він майже не заповнений.

Якщо не виконувати дану операцію, може статися так, що коли Ви будете готувати каву наступного разу, контейнер переповниться, і це призведе до засмічення кавомашини.

Очищення піддону для крапель

Якщо періодично не очищувати піддон для крапель, вода може перелитися через край і просочитися всередину приладу або навіть вилитися назовні. Це може призвести до пошкодження приладу, опорної поверхні або ділянки, що його оточує.

Піддон для крапель оснащена індикаторним поплавцем (червоного кольору) рівня води (рис. 19). Перед тим, як даний індикатор вийде за межі панелі для чашок, необхідно звільнити піддон та почистити його.

Щоб витягнути піддон для крапель:

1. Вийміть піддон для крапель і контейнер для кавової гущі (рис. 18).
2. Спорожніть піддон для крапель і контейнер для гущі та вимийте їх.
3. Установіть на попереднє місце піддон для крапель разом із контейнером для кавової гущі.

Очищення внутрішньої частини кавомашини

 **Небезпека ураження електричним струмом!**

Перед виконанням будь-якої операції з очищення кавомашини необхідно вимкнути прилад (див. «Вимкнення») і вийняти вилку з електричної розетки. Ні в якому разі не занурюйте прилад у воду.

1. Періодично (приблизно 1 раз на місяць) перевіряйте чистоту приладу зсередини (для цього достатньо вийняти піддон для крапель). У разі потреби видаліть кавові залишки за допомогою губки або пензлика.
2. Інші залишки приберіть пилососом (рис. 20).

Очищення контейнера для води

1. Періодично (приблизно 1 раз на місяць) очищайте контейнер для води (A12) зволоженою ганчіркою з невеликою кількістю делікатного м'якого засобу.
2. Наповніть контейнер свіжою водою і встановіть його на місце.

Очищення отворів для подачі кави

1. Очистіть отвори для подачі кави за допомогою губки або ганчірки (рис. 21).
2. Слідкуйте за тим, щоб отвори для подачі кави не були засмічені. У разі потреби видаліть кавові залишки зубочисткою (рис. 22).

Очищення відділення для засипання меленої кави

Періодично (приблизно 1 раз на місяць) перевіряйте, щоб відділення для попередньо меленої кави (A8) не було засмічене. У разі потреби видаліть кавові залишки.

Очищення заварювального блоку

Необхідно очищати заварювальний блок (A20) не рідше 1 разу на місяць.

 **Увага!**

Забороняється виймати заварювальний блок, коли кавомашина увімкнена.

1. Переконайтеся в тому, що кавомашина була вимкнена коректно (див. «Вимкнення приладу», стор. 7).
2. Відчиніть дверцята для догляду
3. Дістаньте піддон для крапель і контейнер для кавової гущі (рис. 18).
4. Натисніть досередини дві червоні кнопки розчіплювання та одночасно витягніть заварювальний блок (рис. 23).

 **Увага!**

Під час ополіскування заварювального блоку забороняється використовувати посудомийну машину та м'які засоби, оскільки вони можуть пошкодити його.

5. Опустіть приблизно на 5 хвилин заварювальний блок у воду, потім прополощіть його під краном.
6. Очистіть від залишків кави підставку, на якій розміщується заварювальний блок.
7. Після очищення поверніть на місце заварювальний блок. Установлюючи його на підставці, натисніть на напис «PUSH» так, щоб було чути клацання.

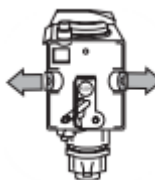
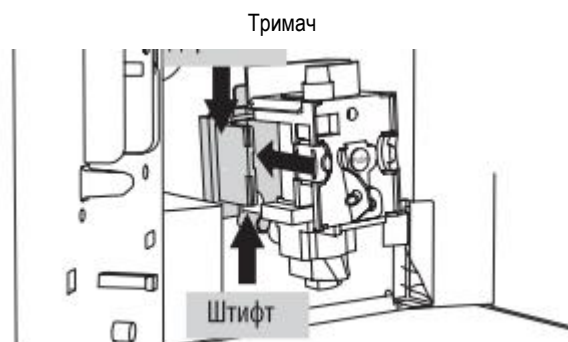

8. Вставивши його, переконайтеся у тому, що дві червоні кнопки розпрямилися назовні.

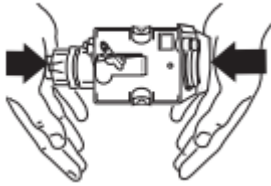

i Примітка:

Якщо заварювальний блок вставляється через силу, необхідно (перед тим, як вставити його) надати йому потрібного розміру, натиснувши на обидва важелі, як показано на рисунку.

9. Встановіть на місце піддон для крапель і контейнер для кавової гущі.

10. Зачиніть дверцята заварювального блоку.

ВИДАЛЕННЯ НАКИПУ

Необхідно видалити накип з кавомашини, коли на панелі керування замиготить індикатор



Увага!

Засіб для видалення накипу містить кислоти, які можуть викликати подразнення шкіри та очей. Тому вкрай необхідно дотримуватися правил безпеки, зазначених на упаковці виробника із засобом для видалення накипу, а також ознайомитися з інструкціями першої допомоги у випадку контакту засобу зі шкірою та очима.

i Примітка:

Застосуйте виключно засіб для видалення накипу компанії De'Longhi. Забороняється використовувати засіб для видалення накипу на сульфаміновій або оцтовій основі, в протилежному випадку гарантія анулюється. Крім того, гарантія є недійсною при неправильному видаленні накипу.

1. Увімкніть кавомашину.

2. Спорожніть контейнер для води (A12).

3. Залийте у контейнер для води розведений водою засіб для видалення накипу (дотримуючись пропорцій, зазначених на упаковці засобу). Поставте під блок подачі води порожню ємність об'ємом не менше 1,5 л.

4. Почекайте, поки індикатори увімкнуться і горітимуть постійно.



Увага! небезпека опіків!

З ручного пристрою для приготування капучино витікає гаряча вода, яка містить кислоти. Стежте за тим, щоб на Вас не потрапили бризки води.

5. Натисніть на кнопку та утримуйте її протягом 5 секунд для підтвердження введення розчину, після чого запустить функцію видалення накипу. Індикатор на кнопці буде безперервно світитися, що вказує на запуск програми видалення

накипу, а індикатори будуть одночасно миготіти, вказуючи на необхідність повернути ручку подачі пари в положення I (не можна готувати каву).

6. Поверніть ручку пари проти годинникової стрілки у положення I: розчин для видалення накипу виливається з пристрою для приготування капучино та надходить у контейнер, розташований нижче.

Програма з видалення накипу здійснює автоматичний цикл ополіскувань через задані інтервали, щоб видалити залишки накипу всередині каво машини.

Приблизно через 30 хвилин, контейнер для води порожній, засвітиться індикатор і будуть по чергово миготіти ; поверніть ручку подачі пари за годинниковою стрілкою до упору у положення 0.

Тепер прилад готовий для процесу ополіскування свіжою водою.

7. Спорожніть контейнер, який слугує для збору розчину, що видаляє накип, і знову встановіть його під насадкою для капучино.

8. Вийміть контейнер для води, спорожніть його, обполосніть проточною водою, заповніть чистою водою та встановіть на місце: індикатори будуть миготіти одночасно.

9. Поверніть ручку пари проти годинникової стрілки у положення I. Гаряча вода буде витікати з блоку подачі.

10. Коли контейнер для води буде повністю порожнім, вимкнеться індикатор і засвітиться індикатор ,

також замиготять індикатори .

11. Поверніть ручку у положення 0, знову наповніть контейнер водою і кавомашина автоматично вимкнеться.

Для її використання, увімкніть кавомашину, натиснувши кнопку



ПРОГРАМУВАННЯ ЖОРСТКОСТІ ВОДИ

Індикатор  починає світитися через певний проміжок часу, який залежить від жорсткості води. Прилад налаштований виробником на 4-й рівень жорсткості води (дуже жорстка вода).

За бажанням можна на підставі фактичної жорсткості води запрограмувати кавомашину, яка використанні в різних регіонах, зменшуючи при цьому частоту виконання операції з видалення накипу.

Вимірювання жорсткості води

1. Вийміть з упаковки смужку індикаторного паперу, яка входить до комплекту поставки, «TOTAL HARDNESS TEST» (тест на загальну жорсткість води).
2. Повністю занурте смужку у склянку з водою на одну секунду.
3. Дістаньте смужку з води і злегка струсність її. Приблизно через хвилину з'являться один, два, три або чотири червоні квадратики відповідно до жорсткості води: кожен квадратик відповідає одному рівню.

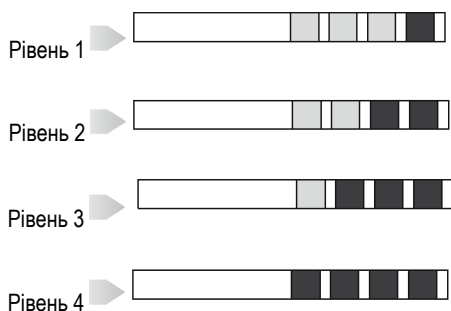

Налаштування жорсткості води

1. Переконайтеся, що автомат вимкнений (при цьому штепсельна вилка має бути увімкнена в розетку електроживлення, а головний вимикач повинен знаходитися у положенні I);

2. Натисніть кнопку  та утримуйте її приблизно протягом 6

секунд: одночасно увімкнуться індикатори 



3. Натисніть на кнопку ECO для налаштування реальної жорсткості води (відповідна позначка на смужці).



4. Натисніть кнопку , щоб вийти з меню. Тепер кавомашина запрограмована відповідно до нових параметрів води.

ТЕХНІЧНІ ДАНІ











Напруга:	220–240 В ~ 50/60 Гц макс. 10 А
Потужність, що поглинається:	1450 Вт
Тиск:	15 бар
Місткість контейнера для води:	1,7 л
Розміри LxHxP:	280x364x400 мм
Довжина шнура:	1,5 м
Вага:	10,8 кг







Прилад відповідає таким директивам ЄС:







- Директива про споживання енергії апаратуру в черговому режимі 1275/2008;
- Директива про низьку напругу 2006/95/CE і подальші поправки;
- Директива про електромагнітну сумісність 2004/108/CE і подальші поправки.
- Матеріали і предмети, призначені для контакту з харчовими продуктами, відповідають розпорядженням Європейського Регламенту 1935/2004.

ЗНАЧЕННЯ ІНДИКАТОРІВ ПІД ЧАС НОРМАЛЬНОЇ РОБОТИ КАВОМАШИНИ

ВІДОБРАЖЕНИЙ ІНДИКАТОР	ОПИС	ЗНАЧЕННЯ
1 	Індикатори миготять	Кавомашина не готова до приготування кави (температура води ще не досягла ідеальної). Зачекайте поки індикатори будуть безупинно світитися перед тим, як почати приготування кави.
2 	Індикатори постійно світяться	Кавомашина досягла правильної температури і готова до приготування кави.
3 	Індикатор постійно світиться	Кавомашина виконує подачу однієї чашки кави.
4 	Індикатор постійно світиться	Кавомашина виконує подачу двох чашок кави.
5 	Миготить індикатор подачі пари	Кавомашина нагрівається до температури, що ідеально підходить для подачі пари. Зачекайте поки світловий індикатор не буде безперервно горіти перед тим, як повернути ручку пари.
6 	Індикатор подачі пари постійно світиться	Кавомашина готова до подачі пари..
7 	Індикатори по чергово миготять	Відбувається вимкнення каво машини (див. Параграф «Вимкнення»)
8 	Індикатори миготять	Кавомашина вказує, що необхідно повернути ручку подачі пари в положення I.
9 	Індикатори по чергово миготять	Кавомашина вказує, що необхідно повернути ручку подачі пари в положення 0.
10 	Індикатор постійно світиться	Кавомашина перебуває в режимі електрозбереження.
11 	Індикатор постійно світиться	Відбувається автоматична програма видалення накипу.

ЗНАЧЕННЯ ІНДИКАТОРІВ НЕБЕЗПЕКИ

ВІДОБРАЖЕНИЙ ІНДИКАТОР	ОПИС	ЗНАЧЕННЯ	ЯК ДІЯТИ
1 	Індикатор постійно світиться	Недостатньо води в контейнері або контейнер неправильно встановлений.	Наповніть контейнер водою і / або правильно його встановіть, натиснувши його до упору, щоб почулося клацання.
		Контейнер забруднений або закупорений.	Сполосніть контейнер або видаліть з нього накип.
2 	Індикатор миготить	Занадто дрібний помел і, відповідно, кава витікає надто повільно.	Повторіть подачу кави і поверніть ручку регулювання помелу (рис. 10) на одну поділку за годинниковою стрілкою, у бік цифри 7, коли кавомолка працює. Якщо після приготування не менше 2 чашок кави подача буде занадто повільною, повторіть регулювання, повернувши регульовальну ручку ще на одну поділку (див. регулювання кавомолки).
		Кавомашина не виконує приготування кави.	Якщо проблему не вдається вирішити, поверніть ручку подачі пари в положення 1, нехай з ручного пристрою для приготування капучино виллється трохи води.
3 	Індикатор постійно світиться	Контейнер для кавової гущі переповнений або не встановлений.	Спорожніть контейнер для кавової гущі, піддон для крапель і виконайте очищення, потім знову встановіть їх на місце (рис. 18). Важливо: коли дістається піддон для крапель необхідно обов'язково спорожнювати і контейнер для кавової гущі, навіть якщо він не був повністю наповнений. Якщо ця операція не буде виконана, може статися так, що при приготуванні подальших чашок кави контейнер для кавової гущі наповниться більше ніж передбачається і кавомашина засмітиться.
4 	Індикатор миготить	Було обрано функцію «мелена кава»  , проте в отвір мелена кава не засипана.	Насипте мелену каву в отвір або відключіть функцію меленої кави.
		Закінчилась кава в зернах.	Наповніть контейнер для зерен.
		Якщо кавомолка дуже шумить, це означає, що невеликий камінчик, який перебував з зернами заблокував її.	Зверніться до сервісного центру.

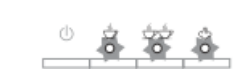
 <p>5</p>	Індикатор миготить	Вказує, що у каво машині необхідно видалити накіп.	Необхідно якнайшвидше виконати програму видалення накипу, описану в параграфі «Видалення накипу».
 <p>6</p>	Чути незвичний шум та індикатори почергово миготять	Заварювальний блок після очищення не встановлено в кавомашину.	Встановіть заварювальний блок, як було описано в параграфі «Очищення заварювального блоку»
 <p>7</p>	Індикатори почергово миготять	Кавомашина була щойно увімкнена, заварювальний блок був неправильно встановлений і дверцята погано зачинені	Натисніть на напис PUSH на заварювальному блоці так, щоб почулося клацання. Переконайтеся, що дві кнопки червоного кольору спрацювали в зовнішньому напрямку. Зачиніть дверцята для догляду та увімкніть прилад.
 <p>8</p>	Індикатори миготять	Отвір для меленої кави засмічений.	Очистіть отвір за допомогою пензлика, як було описано в Пар. «Очищення отвору для засипання кави».
 <p>9</p>	Індикатор постійно світиться	Заварювальний блок після очищення не встановлено в кавомашину.	Встановіть заварювальний блок, як було описано в параграфі «Очищення заварювального блоку».
 <p>10</p>	Індикатор миготить	Дверцята для догляду були відчинені..	Якщо не вдається зачинити дверцята, переконайтеся, що заварювальний блок було правильно встановлено.
 <p>11</p>	Індикатори почергово миготять	Кавомашина була увімкнена, коли ручка подачі пари перебувала в положенні подачі.	Поверніть ручку подачі пари за годинниковою стрілкою до припинення подачі.

ВИРІШЕННЯ ПРОБЛЕМ

Нижче перелічені деякі можливі типи неправильного функціонування кавомашини.

Якщо проблему не вдається усунути описаним шляхом, необхідно звернутися до Центру технічної підтримки.

НЕСПРАВНІСТЬ	МОЖЛИВА ПРИЧИНА	УСУНЕННЯ НЕСПРАВНОСТЕЙ
Кава не гаряча	<ul style="list-style-type: none"> Чашки не були підігріті. Заварювальний блок охолонув, оскільки минуло 2–3 хвилини з моменту приготування останньої порції кави. 	<p>Підігрійте чашки, сполоснувши їх гарячою водою (наприклад, можна використати функцію подачі гарячої води або ополіскування).</p> <p>Перед приготуванням кави, нагрійте заварювальний блок натисканням кнопки .</p>
Кава недостатньої консистенції або на ній мало	<ul style="list-style-type: none"> Занадто великий помел кави. 	Поверніть ручку регулятора помелу на одну позначку проти годинникової стрілки під час

пінки		роботи кавомолки (рис. 8). Повторюйте дану операцію доти, доки не досягнете бажаних результатів. Ефект помітний тільки після приготування 2 чашок кави (див. розділ «Регулювання кавомолки», стор. 124).
	• Непідходяща кави.	Використовуйте каву для кавомашин еспресо.
Кава виливається дуже повільно або краплями	• Занадто дрібний помел кави.	Під час роботи кавомолки поверніть ручку регулятора помелу на одну позначку за годинниковою стрілкою (рис. 7). Повторюйте дану операцію доти, доки не досягнете бажаного результату. Ефект помітний тільки після приготування 2 чашок кави (див. параграф «Регулювання кавомолки», стор.9).
Кава не виливається з одного або з обох отворів для подачі кави.	• Закупорені отвори.	Почистіть отвори за допомогою зубочистки.
Кава не виливається з отворів для подачі кави, а тече по дверцятах для обслуговування.	• Отвори подачі кави закупорились засохлою кавою;	Почистіть отвори за допомогою зубочистки, губки або кухонної щіточки з жорсткою щетиною.
	• Блок подачі кави всередині дверцят для догляду був заблокований.	Ретельно очистіть блок подачі кави, особливо поруч із шарнірними з'єднаннями.
У спіненому молоці багато великих бульбашок.	• Молоко недостатньо холодне або недостатньо жирне.	Краще використовувати молоко жирністю 3,2% або 2,5%, яке зберігалось у холодильнику за температури близько 5 °С. Якщо бажаного результату досягти не вдалося, спробуйте використати молоко іншого виробника.
Молоко не спінилось.	• Забруднився ручний пристрій для приготування капучино.	Очистіть пристрій для приготування капучино, як це описано в розділі «Очищення ручного пристрою для приготування капучино після використання».
Переривається подача пари.	• Запобіжне обладнання перериває подачу пари через 3 хвилини.	Відповідно почекайте увімкнення функції пари.
Прилад не вмикається	• Штепсельна вилка не увімкнена в розетку.	Підключіть штепсельну вилку до розетки.
	• Головний вимикач (A8) вимкнений.	Установіть головний вимикач у положення (рис. 3).
При повороті ручки пари / гарячої води в положення I не виходить пара / гаряча вода з ручного пристрою для приготування капучино.	• Засмітілись отвори ручного пристрою для приготування капучино.	Виконайте очищення ручного пристрою для приготування капучино, як це описано в розділі «Очищення ручного пристрою для приготування капучино після використання».
Не вдається витягнути заварювальний блок для проведення очищення.	• Кавомашина увімкнена або не виконала вимкнення повністю.	Заварювальний блок можна вийняти лише якщо кавомашина була привільно вимкнена (див. пар. «Вимкнення»)